

REF.: APOLO-CI-PDD-X-DFACTRANSL-80-5080-D1000-(OPÇÕESPBE)

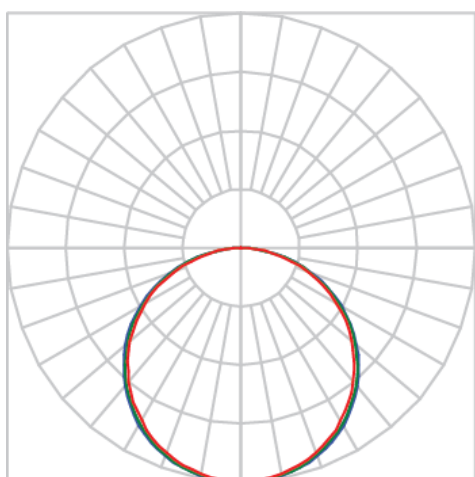

A = 90mm | B = Ø1000mm



**IMPORTANTE: ENSAIOS REALIZADOS A 25°C**

Aplicação	Ambiente interno
Instalação	Pendente Direto
Altura	90
Largura	Ø1000
IP	20
Corpo	Alumínio
Cor	Branca, Preta ou Especial
Ótica principal	Difusor
Potência	80W
Fluxo Luminária	9797lm
Intensidade	3193cd
Eficácia	122lm/W
Facho	Difuso
CCT	5000K
IRC	>80
Tensão	220V ou Bivolt
Dimerização	Liga/Desliga, Dali, 0-10 ou Triac
Garantia	5 anos
UGR	Espaçamento 1m (4H/8H) - <23/<22
Tipo de LED	Standard
Eficácia do LED	-
Fluxo Luminoso do LED	-
Potência do LED	-