

REF.: VECTOR-X-TR-X-OR150-14-COBMAX-27-90-P-P



Luminária de trilho, 14W 2700K IRC>90. Corpo em alumínio. Acabamento preto. Controle óptico principal através de lente facho 50°. Luminária grau de proteção IP-20. Driver corrente constante Liga/Desliga Tensão de trabalho 220V ou Bivolt.

Aplicação	Ambiente interno
Instalação	Trilho
Altura	133
Largura	Ø50
IP	20
Corpo	Alumínio
Cor	Preta
Ótica principal	Lente
Potência	14W
Fluxo Luminária	1204lm
Intensidade	2064cd
Eficácia	86lm/W
Facho	50°
CCT	2700K
IRC	>90
Tensão	220V ou Bivolt
Dimerização	liga/Desliga
Garantia	5 anos
UGR	Espaçamento 1m (4H/8H) - <-3/<-3
Tipo de LED	COBmax
Eficácia do LED	130lm/W
Fluxo Luminoso do LED	1543lm
Potência do LED	11,9W

A = 133mm | B = Ø50mm

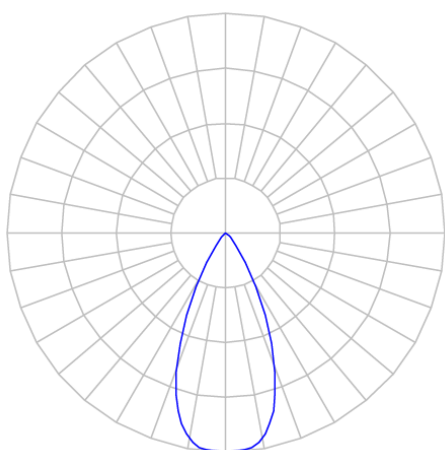
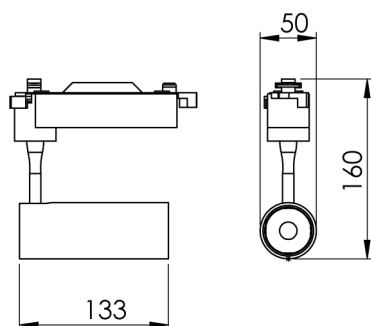

**IMPORTANTE: ENSAIOS REALIZADOS A 25°C**